

# Haier

AFL631CSE  
AFL631CWE  
CFE633CSE  
CFE633CWE  
CFE629CSE  
CFE629CWE

<b>GB</b>	<b>Refrigerator User's Manual</b>
<b>D</b>	<b>Kühlschrank Bedienungsanleitung</b>
<b>F</b>	<b>Réfrigérateur Mode d'emploi</b>
<b>I</b>	<b>Frigorifero Manuale d'uso</b>
<b>E</b>	<b>Refrigerador Manual de Instrucciones</b>
<b>P</b>	<b>Geladeira Guia da Operação de</b>
<b>NL</b>	<b>Koelkast Handleiding</b>
<b>PL</b>	<b>Lodówkę Instrukcja obsługi</b>
<b>RO</b>	<b>Frigiderul Manual introductiv</b>
<b>CZ</b>	<b>Chladnička Úvod k návodu</b>
<b>HU</b>	<b>Hűtőszekrényt Használati útmutató</b>

## Děkujeme, že jste jsi koupili výrobek společnosti Haier

Před použitím tohoto spotřebiče si prosím důkladně přečtete tyto pokyny. Tyto pokyny obsahují důležité informace, které vám pomohou dosáhnout nejlepší provozní výkon spotřebiče a zajistit bezpečnou a správnou instalaci, použití a údržbu.

Tyto pokyny si odložte na vhodné místo, abyste je kdykoliv mohli použít pro bezpečný a správný provoz spotřebiče.

Při prodeji tohoto spotřebiče, když ho někomu dáte, nebo zanecháte v domě při stěhování, tyto pokyny ponechte vždy se spotřebičem, aby se nový majitel mohl obeznámit se spotřebičem a s bezpečnostními upozorněními.

## Příslušenství

Příslušenství a literaturu překontrolujte podle tohoto seznamu:

1x Příručka uživatele

---

1x Kryt dveřního závěsu

---

1x Záruční list

---

1x Energetický štítek

---

AFL631CSE  
AFL631CWE  
CFE633CSE  
CFE633CWE  
CFE629CSE  
CFE629CWE

## Haier

GB	Refrigerator User's Manual
D	Kühlschrank Bedienungsanleitung
F	Réfrigérateur Mode d'emploi
I	Frigorifero Manuale d'uso
E	Refrigerador Manual de Instrucciones
P	Geladeira Guia de Operação de
NL	Koelkast Handleiding
PL	Lodówka Instrukcja obsługi
RO	Frigiderul Manual introductiv
CZ	Chladnička Úvod a návod
HU	Hűtőszekénnyel Használati útmutató

Bezpečnostní pokyny.....	3
Před použitím.....	7
Funkce.....	11
Údržba.....	19
Odstraňování problémů a závad.....	22
Poprodejní servis.....	24

## Vysvětlivky



Ano



Ne



Upozornění



Varování

## Likvidace

Přítomnost tohoto symbolu na výrobku, příslušenství a materiálech, které patří k tomuto návodu, znamená, že na konci životnosti výrobku nebo jeho elektronického příslušenství (externí nabíječka, sluchátka, USB kabel) nesmějí být vyhozeny do domovního odpadu.

Aby neřízená likvidace odpadu nepoškozovala životní prostředí nebo lidské zdraví, oddělte tyto součásti od ostatních typů odpadu a recyklujte je. Tím napomáháte k udržitelnému opakovanému použití materiálu.



Soukromí uživatelé spotřebičů musejí kontaktovat buďto obchod, kde výrobek koupili, nebo příslušné místní orgány, aby zjistili, kam mohou tyto součásti odložit k ekologicky bezpečné recyklaci.

Uživatelé z řad podniků musejí kontaktovat svého dodavatele a ověřit si podmínky koupě. Tento výrobek a jeho elektronické příslušenství lze smíchat s jiným komerčním odpadem.

## Před prvním použitím spotřebiče

### Co udělat...

- ✓ Ujistěte se, že se zástrčka nezachytila pod ledničkou.
- ✓ Dbejte na to, abyste nepřejeli přes napájecí šňůru, když odsunujete ledničku od zdi.
- ✓ Ujistěte se, že zástrčka není poškozena. Pokud je poškozena, vytáhněte ji ze zásuvky a domluvte se v autorizovaném servisu na výměně.
- ✓ Ujistěte se, že v blízkosti ledničky neuniká zemní nebo nějaký jiný hořlavý plyn. Pokud uniká, zavřete závěr plynu, otevřete dveře a okna, ale nezastrkávejte do zásuvky ani z ní nevytahujte napájecí šňůry ledničky nebo jiného domácího spotřebiče.
- ✓ Při mytí nebo údržbě ledničky nebo při výměně osvětlení, vypojte ledničku ze sítě.
- ✓ Po odpojení ledničky ji nechte vypnutou alespoň 5 minut a teprve pak ji znovu zapněte, protože časté zapínání poškozuje kompresor.
- ✓ Neblokujte větrací otvory.

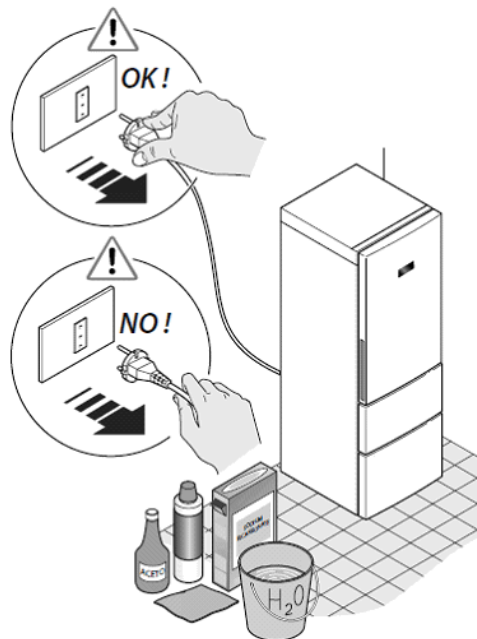

### Co nedělat...

- ✗ Zapojení ledničku k neobvyklému napětí či kolísání napětí může způsobit, že lednička nenastartuje nebo se poškodí regulace teploty nebo kompresor nebo může být provoz kompresoru abnormálně hlučný. V takovém případě by měl být namontován automatický regulátor.
- ✗ Lednička musí být zapojena do zásuvky se spolehlivým uzemněním, která je určena pouze pro zapojení ledničky. Napájecí kabel je vybaven zástrčkou s uzemněním pro 3vodičovou soustavu, která se hodí do uzemněné zásuvky pro 3vodičovou soustavu. Nikdy neodstraňujte zemní kolík. Po instalaci ledničky musí být zástrčka přístupná.
- ✗ Nikdy neskladujte hořlavé, výbušné nebo korozivní materiály v ledničce.
- ✗ V ledničce neskladujte ani léky, bakterie nebo chemikálie. Tato lednička je spotřebič určený pro domácnosti. Uchovávat v ní materiály, které vyžadují přesné dodržení určité teploty, se nedoporučuje.

- ✘ V blízkosti ledničky neskladujte ani nepoužívejte benzín nebo jiné hořlavé materiály. Zabráňte tím požáru.
- ✘ Na ledničku nedávejte nestabilní předměty (těžké předměty, nádoby s vodou). Zabráňte tím úrazům osob způsobeným pádem předmětu nebo elektrickým šokem způsobeným stykem s vodou.
- ✘ Nehoupejte se na dveřích ani si nestoupejte na policičku na lahve. Dveře se mohou zkřivit, policička se může utrhnout nebo se lednička může převrhnout. Nestoupejte si na dveře či skříň mrazicí části, když do ledničky dáváte nebo z ní vyndáváte jídlo.
- ✘ Nedotýkejte se vnitřního povrchu mrazicího oddělení, když je v provozu, zejména pokud máte vlhké ruce. Mohly by vám k povrchu přimrznout.
- ✘ Abyste zajistili, že lednička nebude probíjet, při čištění na ledničku nic nestříkejte ani ji neoplachujte. Lednička nesmí být umístěna ve vlhkém prostředí nebo tam, kde může být polita vodou.
- ✘ Demontáž a změna ledničky musí být autorizována. Jakékoli prudké pohyby s ledničkou mohou poškodit chladicí trubky. Může dojít ke škodám na majetku nebo zranění osob. Opravu ledničky musí provádět vyškolený pracovník servisu.
- ✘ Nikdy neskladuje lahвовé pivo nebo jiné nápoje v lahvích v mrazicím oddělení, protože je mráz může roztrhnout.
- ✘ Nedávejte ledničku na slunce nebo na místo, kde je vystavena horku, které vyzařují kamna, topidla nebo jiné spotřebiče.
- ✘ Nenechávejte dveře ledničky otevřené bez přítomnosti dospělých a nedovolte dětem, aby do ledničky lezly.
- ✘ Nedovolte batolatům a dětem, aby lezly do mrazicího oddělení.
- ✘ V ledničce nepoužívejte elektrické spotřebiče, pokud to výrobce nedoporučil.
- ✘ V ledničce nepoužívejte fén. Do ledničky nedávejte hořící svíčky, abyste odstranili případný zápach.
- ✘ Na povrch spotřebiče nestříkejte těkavé látky jako např. insekticidy.

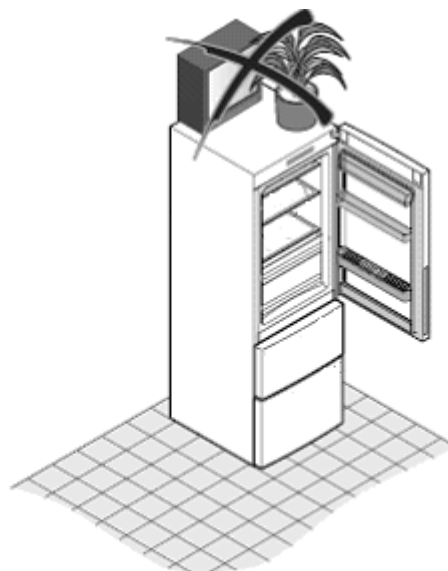

## Ukládání potravin v chladicím oddělení

- ⚠ Před uložením v chladicím oddělení musejí horká jídla vychladnout při pokojové teplotě.
  - ⚠ Před uložením potravin do chladicího oddělení je očistěte a otřete z jejich povrchu každou kapku vody.
  - ⚠ Potraviny, které chcete dát do chladicího oddělení, musejí být uloženy do utěsněných obalů. Tím zabráníte nejen vypařování vlhkosti z potravin, ale i jejich zkažení.
  - ⚠ Potraviny uchovávejte roztríděné podle kategorií. Denně používané potraviny umístěte na přední části polic. Tím zabráníte nejen příliš dlouhému otevření dveří chladicího oddělení, ale i vypršení doby trvanlivosti, protože jste na potravinu zapomněli.
  - ⚠ Neskladujte nabytečné množství potravin. Potraviny musíte skladovat tak, aby byl mezi nimi prostor. To umožní plynulý pohyb chladného vzduchu v chladicím oddělení, který je nezbytný pro lepší výsledky skladování.
  - ⚠ Nedávejte potraviny příliš blízko k vnitřním stěnám. Neskladujte potraviny s vysokým obsahem vody přitiskněné k vnitřním stěnám, protože jinak mohou ke stěnám přimrznout. Umístěte potraviny trochu dál od vnitřních stěn.
- ⚠ Dejte pozor, aby potraviny (zejména potraviny obsahující olej) nebyly v přímém kontaktu s vnitřním obložení, protože olej může vnitřní obložení narušit. Takže bude lepší okamžitě vyčistit každou nalezenou olejovou skvrnu.
- ⚠ U ředkví nebo tuřínu odřežte před uskladněním listy, čímž zabráníte, aby absorbovaly výživné látky.
  - ⚠ Zmrazené potraviny rozmrazujte v chladicí části ledničky. Snížíte tak teplotu v chladicí části a ušetříte energii.
  - ⚠ Některé typy zeleniny jako např. cibule, česnek, zázvor a další oddenkové potraviny mohou být dlouhou dobu skladovány při normální teplotě. Není třeba je skladovat v ledničce.
  - ⚠ U dýní, melounů, papájí, banánů a ananasů se uskladněním v ledničce zrychluje jejich metabolismus, takže není vhodné je dávat do chladicího oddělení. Zato uskladnění nedozrálého ovoce v ledničce na určitou dobu podporuje jejich zrání.
  - ⚠ Před uložením v ledničce musejí horká jídla vychladnout při pokojové teplotě.
  - ⚠ Potraviny rozdělené na malé porce nebo rozkrájené na menší kousky se zmrazí rychleji a také se rychleji rozmrazují a vaří. Doporučená váha porce by neměla přesáhnout 2,5 kg.



- ❗ Je mnohem lepší, když jídlo před uložením do mrazicího oddělení zabalíte. Povrch obalu musí být suchý, aby jednotlivé zabalené potraviny k sobě nepřimrzly. Obalové materiály musí být bez zápachu, vzduchotěsné, nejedovaté a netoxické.
- ❗ Abyste zabránili vypršení skladovací doby, poznamenejte na obal datum zmrazení, dobu použitelnosti podle doporučené doby skladování různých potravin a název potraviny.
- ❗ Z mrazicího oddělení vyndávejte pouze potřebné množství potravin. Rozmrazené jídlo nelze znovu zmrazit, pokud se nejprve neuvaří, jinak se může stát, že bude nepoživatelné.
- ❗ Do mrazicího oddělení nedávejte příliš velká množství čerstvých potravin najednou. Chladicí výkon ledničky je uveden v tomto návodu (viz „Technické údaje“).

### *Jak ušetřit elektrickou energii*

- ❗ Umístěte spotřebič do chladné a suché místnosti s přiměřeným větráním.
- ❗ Nikdy blokujte ventilátory nebo mřížky spotřebiče.
- ❗ Před uložením do ledničky nechte teplé jídlo zchladnout.
- ❗ Zmrazené potraviny rozmrazujte v chladicí části ledničky. Nízké teploty zmrazených výrobků pomáhají chladit potraviny v ledničce.
- ❗ Když potraviny ukládáte do ledničky nebo je z ní vyndáváte, nenechávejte dveře příliš dlouho otevřené. Čím je doba otevřené ledničky kratší, tím méně ledu se tvoří v mrazicím oddělení.
- ❗ Pravidelně čistěte zadní část ledničky. Prach zvyšuje spotřebu energie.
- ❗ Nenastavujte nižší teplotu než je potřeba.
- ❗ Zajistěte, aby vzduch mohl snadno proudit pod spodní částí ledničky a mezi zadní částí ledničky a stěnou.
- ❗ Nezakrývejte větrací otvory.
- ❗ Při instalaci dbejte na dostatečnou vůli na všech stranách ledničky (vpravo, vlevo, vzadu i nahoře). Tím snížíte spotřebu energie a vaše platby za elektrickou energii budou nižší.

## Popis

Toto schéma může být trochu jiné, než je skutečné uspořádání ledničky, kterou jste si právě koupili.

CFE633CWE/CFE633CSE

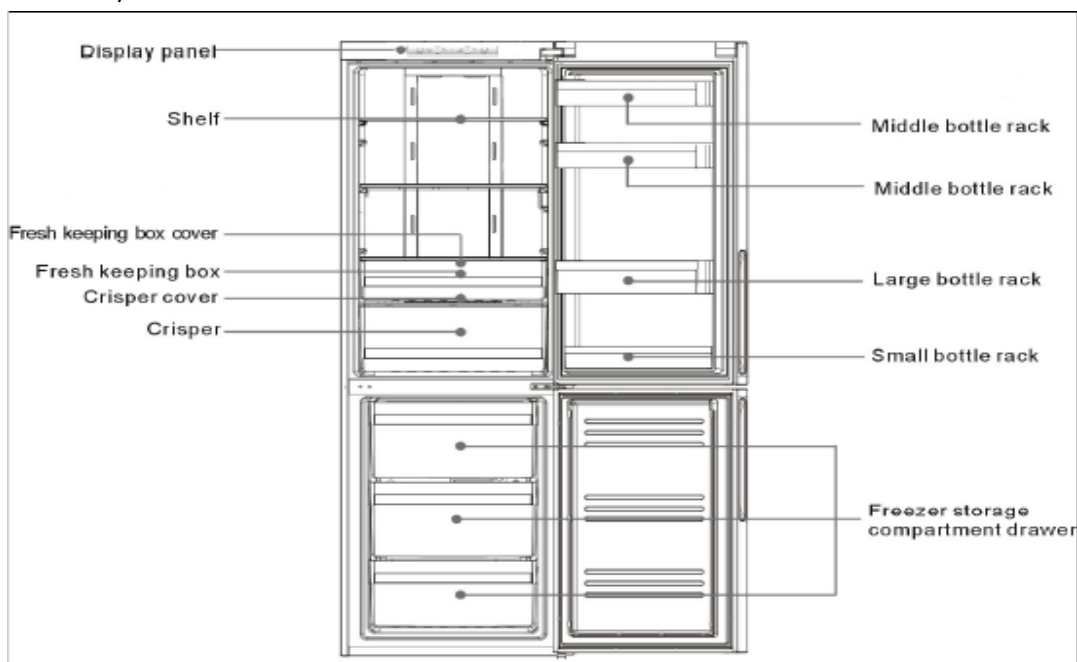

Display panel	Panel s displejem	Middle bottle rack	Police na střední lahve
Shelf	Police	Middle bottle rack	Police na střední lahve
Fresh keeping box cover	Kryt zásobníku na potraviny	Large bottle rack	Police na velké lahve
Fresh keeping box	Zásobník udržující potraviny čerstvé	Small bottle rack	Police na malé lahve
Crisper cover	Kryt zásobníku na ovoce a zeleninu	Freezer storage compartment drawer	Zásuvka mrazicího oddělení
Crisper	Zásobník na ovoce a zeleninu		



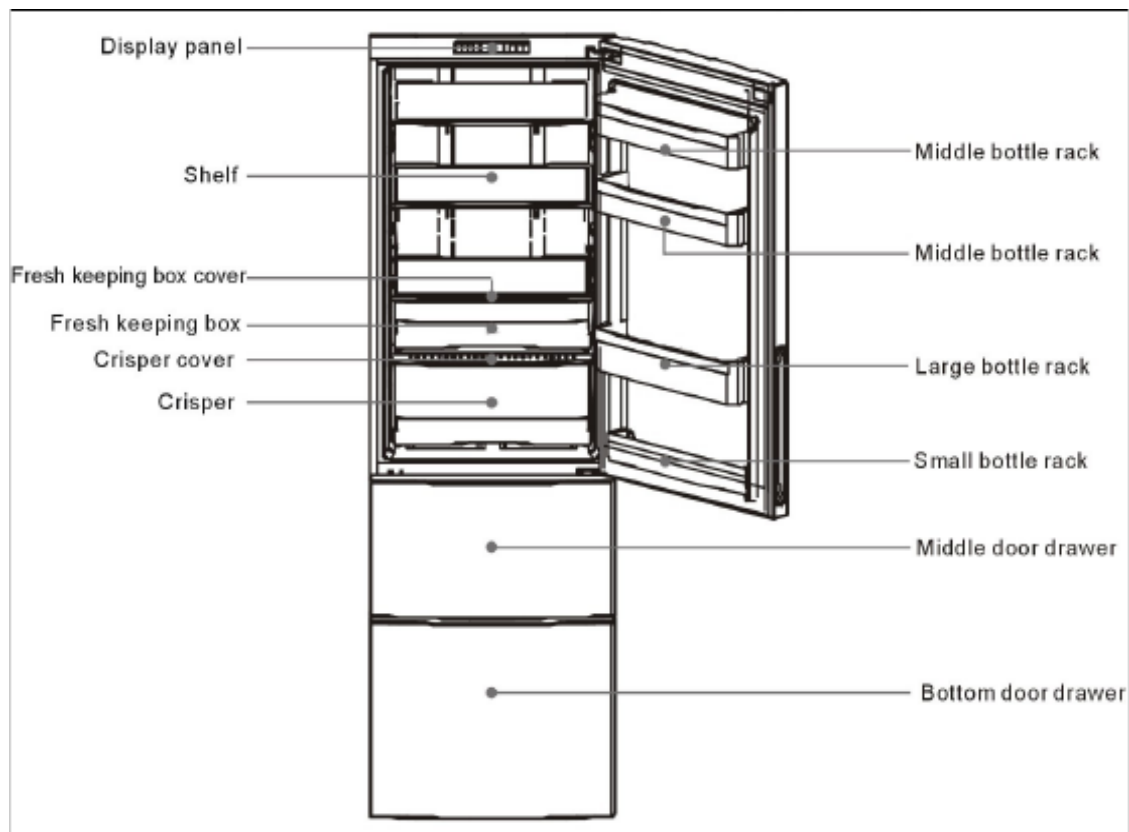



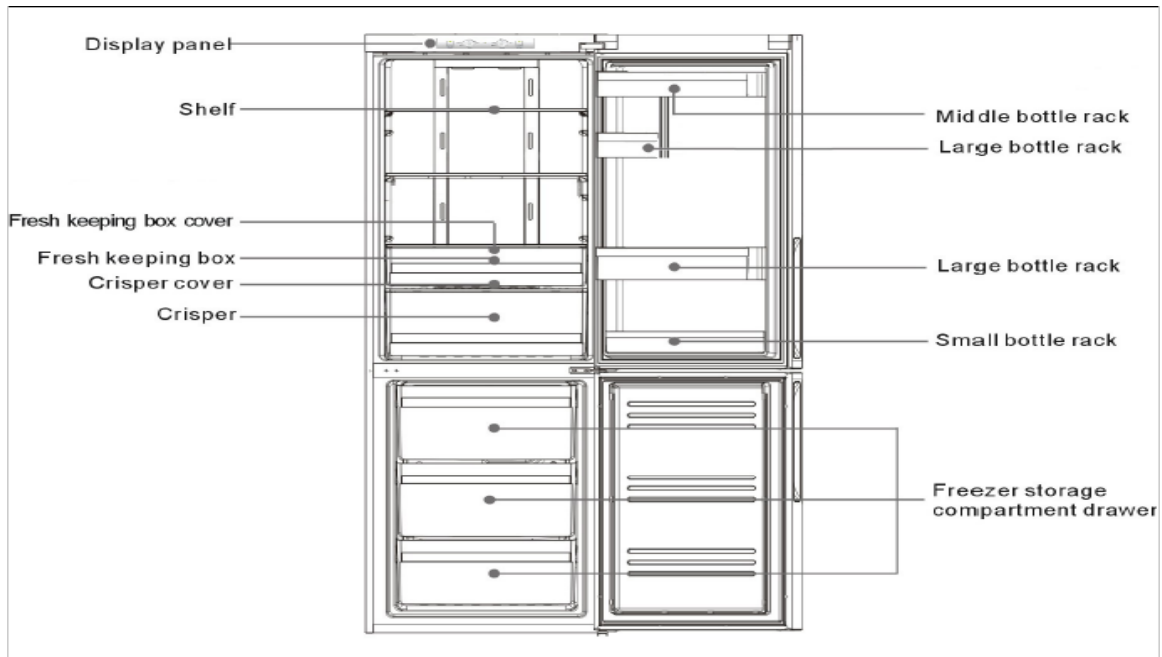

Display panel	Panel s displejem	Middle bottle rack	Police na střední lahve
Shelf	Police	Middle bottle rack	Police na střední lahve
Fresh keeping box cover	Kryt zásobníku na potraviny	Large bottle rack	Police na velké lahve
Fresh keeping box	Zásobník udržující potraviny čerstvé	Small bottle rack	Police na malé lahve
Crisper cover	Kryt zásobníku na ovoce a zeleninu	Middle door drawer	Dveře do středního prostoru
Crisper	Zásobník na ovoce a zeleninu	Bottom door drawer	Dveře do spodního prostoru



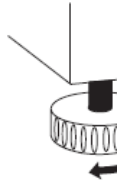

Display panel	Panel s displejem	Middle bottle rack	Police na střední lahve
Shelf	Police	Large bottle rack	Police na velké lahve
Fresh keeping box cover	Kryt zásobníku na potraviny	Large bottle rack	Police na velké lahve
Fresh keeping box	Zásobník udržující potraviny čerstvé	Small bottle rack	Police na malé lahve
Crisper cover	Kryt zásobníku na ovoce a zeleninu	Freezer storage compartment drawer	Zásuvka mrazicího oddělení
Crisper	Zásobník na ovoce a zeleninu		

## Podmínky pro umístění

-  Ledničku vyvažte. Musí být umístěna na rovném a pevném povrchu. Pokud je umístěna na podstavci, musí být tento postavec vodorovný a vyrobený z pevného a požárně odolného materiálu. Jako podstavec nikdy nepoužívejte pěnový obalový materiál. Pokud lednička není zcela stabilní, můžete otáčením po směru nebo proti směru hodinových ručiček prodloužit nebo zkrátit nastavitelné nohy ledničky.
- 
-  Lednička nesmí být umístěna ve vlhkém prostředí nebo tam, kde může být polita vodou. Vodu či skvrny na ledničce otírejte měkkým hadříkem.
  -  V mrazicím oddělení neskladujte příliš velké množství potravin, abyste zabránili dlouhé době provozu kompresoru. Doporučujeme, aby zásuvky byly naplněny potravinami pouze k orientační čáře. Celková váha potravin nesmí překročit 30 kg. Při otevírání netahejte zásuvku silou nebo v šikmém směru, aby potraviny nepadaly na podlahu.
  -  Lednička musí být umístěna v dobře větraném prostoru, ne příliš daleko od zdroje pitné vody. Nad ledničkou musí být minimálně 20 cm volného prostoru. Po všech stranách ledničky musí být minimálně 10 cm volného prostoru.
  -  Ventilační prostory v nice nebo v prostoru v kuchyňské lince, kam se má lednička umístit, nesmějí být zablokované.

## Příprava před použitím

### *Odstraňte všechny části obalu*

Odstraňte prosím pěnový podklad a lepicí pásku upevňující příslušenství.

### *Zkontrolujte přiložené příslušenství a doklady*

Zkontrolujte jednotlivé součásti podle dodacího listu. V případě jakékoli nestrovnalosti se obraťte na obchod, kde jste spotřebič koupili.

### *Přesuňte ledničku na místo, kde bude stát*

Viz „Podmínky pro umístění“

### *Doporučujeme ledničku před použitím umýt*

Ledničku před použitím řádně umyjte vodou jak uvnitř tak zvenčí.

### *Stání v klidu*

 Po vyvážení a umytí nechte ledničku stát v klidu minimálně 6 hodin a teprve pak ji zapněte, čímž zajistíte normální chod.

## *Zapojení do sítě*

Po zapojení ledničky do sítě se teplota v chladicí části automaticky nastaví na 5 °C a v mrazicí části na -18 °C.

## *Provozní režimy ledničky*

Manuální nastavení režimu: teplotu můžete nastavit stiskutím ovladače nastavení teploty (viz dále uvedená kapitola „Popis funkcí“).

## *Ukládání potravin do ledničky*

Potraviny začněte ukládat do ledničky až po nějaké době provozu a až je uvnitř dostatečně chladno.

## Ovládací panel (u typů CFE633CWE / CFE633CSE / CFE629CWE / CFE629CSE)

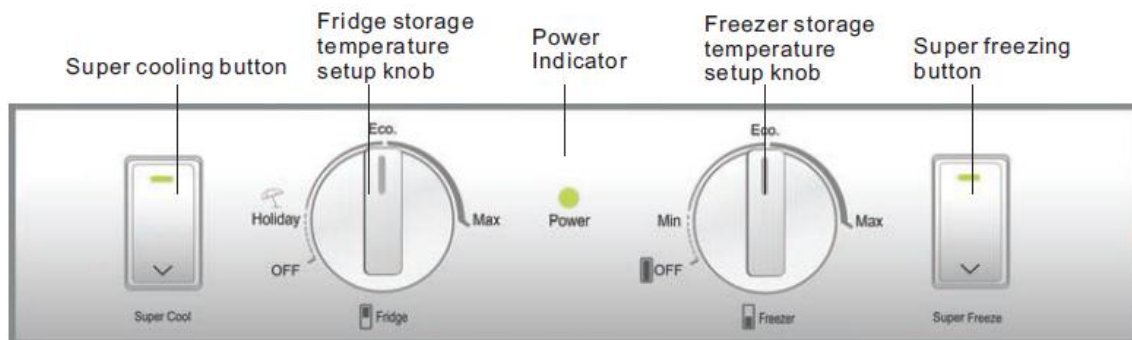

Super cooling button	Tlačítko rychlého zchlazení	Power Indicator	Kontrolka napájení
Super cool	Rychlé zchlazení	Power	Napájení
Fridge storage temperature setup knob	Knoflík nastavení teploty v chladicím oddělení	Freezer	Mrazicí oddělení
Economy(Eco.)	Úsporný (Sporo)	Super freezing button	Tlačítko rychlého zmrazení
Holiday	Prázdninový	Super Freeze	Rychlé zmrazení
Max	Max.		
Off	Vypnuto		
Fridge	Chladicí oddělení		

### První zapojení

Při prvním zapojení se rozsvítí kontrolka napájení. Kvůli vysoké teplotě v mrazicím oddělení se aktivuje výstražný signál. Vypnete ho stisknutím jakéhokoli ovladače.

### Nastavení teploty v chladicím oddělení

Teplota v chladicím oddělení se dá nastavit otočením knoflíku nastavení teploty v chladicím oddělení. Pro chlazení jsou k dispozici tři polohy pro tyto režimy: prázdninový, střední a rychlé zchlazení.

### Nastavení teploty v mrazicím oddělení

Teplota v mrazicím oddělení se dá nastavit otočením knoflíku nastavení teploty v mrazicím oddělení. Pro mrazení jsou k dispozici tři polohy pro tyto režimy: slabý, střední a rychlé zmrazení

### Rychlé zchlazení

Když uložíte do chladicího oddělení čerstvé potraviny, zvolte tuto funkci. Stisknutím tlačítka rychlého zchlazení se spustí tato funkce a rozsvítí se příslušná kontrolka. Až teplota klesne na požadovanou úroveň, funkce se automaticky vypne. Funkci můžete také vypnout dalším stisknutím tlačítka rychlého zchlazení.

Pokud je teplota v chladicím oddělení příliš nízká, funkce rychlého zchlazení nemusí fungovat. Když stisknete tlačítko rychlého zchlazení a ozve se jednou bzučák a kontrolka nebude blikat, znamená to, že je teplota v chladicím oddělení příliš nízká a spuštění funkce rychlého zchlazení není nutné.

### *Rychlé zmrazení*

Před uložením velké množství potravin do mrazicího oddělení zvolte tuto funkci. Stisknutím tlačítka rychlého zmrazení se spustí tato funkce mrazicího oddělení a rozsvítí se příslušná kontrolka. Tuto funkci je třeba zapnout 24 hodin před tím, než ji budete potřebovat. Funkci můžete také vypnout dalším stisknutím tlačítka rychlého zmrazení.

### *Prázdninový režim*

Otočením knoflíku nastavení teploty v chladicím oddělení do polohy „Prázdninový“ spustíte prázdninový režim chladicího oddělení. Bude udržovat relativně vysokou teplotu. (Před spuštěním této funkce odstraňte z chladicího oddělení všechny čerstvé potraviny a zavřete dveře.)

### *Displej ovládacího panelu*

Displej se automaticky vypne 1 minutu po dokončení prováděného úkonu. Rozsvítí se otevřením dveří nebo stisknutím jakéhokoli ovladače. (Výstražný signál displej nerozsvítí.)

### *Výstražný signál při otevření dveří*

Když se dveře ledničky otevřou na dobu delší než 3 minuty, začne kontrolka rychlého zchlazení blikat a bzučák každých 30 sekund třikrát zabzučí. Bzučák se vypne zavřením dveří nebo stisknutím kteréhokoli ovladače.

### *Výstražný signál při překročení teploty*

Když se teplota v mrazicím oddělení zvýší na určitou hodnotu, začne kontrolka rychlého zmrazení blikat a bzučák každou sekundu zabzučí. Bzučák se vypne, když teplota v mrazicím oddělení klesne na určitou teplotu, nebo stisknutím kteréhokoli ovladače.

### *Vypnutí chladicího oddělení*

Nastavte teplotu chladicího oddělení na VYPNUTO. Chladicí oddělení se vypne, zatímco mrazicí oddělení bude pracovat normálně.

### *Vypnutí ledničky*

Nastavte teplotu mrazicího oddělení na VYPNUTO. Lednička přestane pracovat. Tato funkce není ekvivalentem vypnutí napájení.

## Ovládací panel (u AFL631CWE/AFL631CSE)

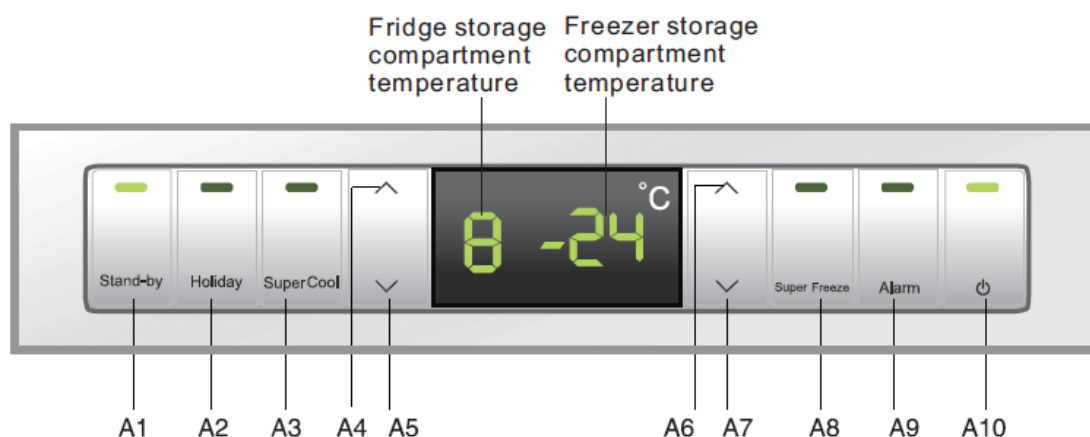

- |   |                           |
|---|---------------------------|
| A1 Switch on/off the fridge storage compartment | A2 Holiday function       |
| A3 Super cool                                   | A4 Fridge temperature up  |
| A5 Fridge temperature down                      | A6 Freezer temperature up |
| A7 Freezer temperature down                     | A8 Super freeze           |
| A9 Over-temperature/door open alarm             | A10 Power ON/OFF          |

Fridge storage compartment temperature	Teplota v chladicím oddělení	Freezer storage compartment temperature	Teplota v mrazicím oddělení
Stand-by	Pohotovostní režim	Super Freeze	Rychlé zmrazení
Holiday	Prázdninový	Alarm	Výstražný signál
Super Cool	Rychlé zchlazení	A2 Holiday function	A2 Prázdninový režim
A1 Switch on/off the fridge storage compartment	A1 Spínač chladicího oddělení	A4 Fridge temperature up	A4 Zvýšení teploty v chladicím oddělení
A3 Super cool	A3 Rychlé zchlazení	A6 Freezer temperature up	A4 Zvýšení teploty v mrazicím oddělení
A5 Fridge temperature down	A5 Snížení teploty v chladicím oddělení	A8 Super freeze	A8 Rychlé zmrazení
A7 Freezer temperature down	A7 Snížení teploty v mrazicím oddělení	A10 Power ON/OFF	A10 Napájení ZAPNUTO/VYPNUTO
A9 Over-temperature/door open alarm	A9 Výstražný signál při překročení teploty/otevřených dveří		

### První zapojení

Když ledničku poprvé zapojíte, rozsvítí se kontrolka napájení a kontrolka mrazicího oddělení. Na ukazateli teploty chladicího oddělení se zobrazí „-“ kvůli vysoké teplotě uvnitř. Na ukazateli teploty mrazicího oddělení se zobrazí „-“ kvůli vysoké teplotě uvnitř. Bzučák bude bzučet. Stiskněte ovladač A9 a bzučák zmlkne. Po snížení teploty na určitou úroveň, objeví se na ukazateli tovární nastavení teploty chladicího oddělení „5“ a teploty mrazicího oddělení „-18“.

### Nastavení teploty v chladicím oddělení

Teplota v chladicím oddělení se dá nastavit stisknutím ovladače A4 nebo A5. Teplota v chladicím oddělení se cyklicky pohybuje mezi 2 a 8 °C. Nastavení se automaticky potvrzuje 5 sekund po skončení nastavení nebo stisknutím jakéhokoli ovladače.

### Nastavení teploty v mrazicím oddělení

Teplota v mrazicím oddělení se dá nastavit stisknutím ovladače A6 nebo A7. Teplota v mrazicím oddělení se cyklicky pohybuje mezi -16 a -24 °C. Nastavení se automaticky potvrzuje 5 sekund po skončení nastavení nebo stisknutím jakéhokoli ovladače.



### *Rychlé zchlazení*

Před uložením velkého množství potravin do mrazicího oddělení zvolte tuto funkci. Stisknutím ovladače A3 se funkce spustí a rozsvítí se příslušná kontrolka. Až teplota klesne na požadovanou úroveň, funkce se automaticky vypne. Funkci můžete také vypnout dalším stisknutím ovladače A3.

Pokud je teplota v chladicím oddělení příliš nízká, funkce rychlého zchlazení nemusí fungovat. Když stisknete ovladač rychlého zchlazení a ozve se jednou bzučák a kontrolka nebude blikat, znamená to, že je teplota v chladicím oddělení příliš nízká a spuštění funkce rychlého zchlazení není nutné.

### *Rychlé zmrazení*

Po uložení velkého množství potravin do mrazicího oddělení zvolte tuto funkci. Stisknutím ovladače A8 se funkce spustí a rozsvítí se příslušná kontrolka. Tato funkce se automaticky vypne po 24 hodinách. Funkci můžete také vypnout dalším stisknutím ovladače A8.

### *Prázdninový režim*

Stisknutím ovladače A2 se rozsvítí příslušná kontrolka a spustí se prázdninový režim chladicího oddělení. Bude udržovat relativně vysokou teplotu. Na ukazateli teploty chladicího oddělení se zobrazí „-“. (Před spuštěním této funkce odstraňte z chladicího oddělení všechny čerstvé potraviny a zavřete dveře ledničky.) Dalším stisknutím ovladače A2 se příslušná kontrolka vypne a lednička se vrátí do normálního režimu.

### *Displej ovládacího panelu*

Displej se automaticky vypne 1 minutu po dokončení prováděného úkonu. Rozsvítí se otevřením dveří nebo stisknutím jakéhokoli ovladače. (Výstražný signál displej nerozsvítí.)

### *Výstražný signál při otevření dveří*

Když se dveře ledničky otevřou na dobu delší než 3 minuty, začne blikat výstražná kontrolka a bzučák každých 30 sekund třikrát zabzučí. Bzučák se vypne zavřením dveří nebo stisknutím ovladače A9.

### *Výstražný signál při překročení teploty*

Když se teplota v mrazicím oddělení zvýší na určitou hodnotu, rozsvítí se výstražná kontrolka a bzučák každou sekundu zabzučí. Bzučák se vypne, když teplota v mrazicím oddělení klesne na určitou teplotu nebo stisknutím ovladače A9.

### *Vypnutí chladicího oddělení*

Stiskněte a držte ovladač A1 po dobu 3 sekund. Příslušná kontrolka zhasne a chladicí oddělení se vypne, zatímco mrazicí oddělení bude pracovat normálně. Zhasne také ikona teploty chladicího oddělení. Dalším stisknutím a přidržením ovladače A1 po dobu 3 sekund se příslušná kontrolka rozsvítí. Chladicí oddělení se zapne a ikona teploty chladicího oddělení se znovu objeví.

### *Vypnutí ledničky*

Stiskněte a držte ovladač A10 po dobu 3 sekund. Příslušná kontrolka zhasne, zhasne displej a lednička přestane pracovat.

Dalším stisknutím a přidržením ovladač A10 po dobu 3 sekund se příslušná kontrolka rozsvítí. Rozsvítí se i displej a lednička začne normálně pracovat.

Tato funkce není ekvivalentem vypnutí napájení.

### *Označení závady*

Když se na displeji objeví E nebo F označující závadu, může lednička stále ještě fungovat. V takovém případě se co nejdříve spojte s poprodejním servisem.

## O chladicím oddělení

Do chladicího oddělení dávejte potraviny, které chcete skladovat jen krátkou dobu nebo které jsou určeny pro denní spotřebu.

I když se průměrná teplota ve většině míst v chladicím oddělení dá regulovat v rozmezí od 0 °C do 10 °C, nedoporučuje se skladovat zde potraviny delší dobu. Chladicí oddělení má být používáno pouze pro krátkodobé uložení potravin.



### *Nastavení výšky police*

Police se dají přemístit tak, aby se do nich vešly potraviny určité velikosti nebo výšky. Nejprve vyjměte polici. Nadzdvihněte její přední okraj a pak ji vytáhněte ven.

Polici nainstalujte na správné místo tak, že postranice police položíte na nosná žebra a polici zatlačíte co nejdále dovnitř.

### *Zásobník na ovoce a zeleninu*

Lednice má zásobník na ovoce a zeleninu. Vlhkost v zásobníku můžete nastavit podle vlastností potravin v něm umístěných.

Otočením ovladače vlhkosti doprava nastavíte vyšší vlhkost, která je vhodná při okurky, hrozny, kiwi, khaki apod.

Otočením ovladače vlhkosti doleva nastavíte nižší vlhkost, která je vhodná při jahody, pomeranče, fazole, česnek, melouny švestky, rajčata apod.

### *Zásobník udržující potraviny čerstvé*

V tomto zásobníku je teplota okolo 0 °C. Může se mírně měnit podle různé okolní teploty nebo režimu ledničky. Je vhodný pro skladování čerstvých ryb, masa a vařeného jídla po dobu 1-2 dnů.

### *Demontáž držáku lahví*

Držák lahví vyjměte tak, že ho v příslušném směru nadzdvihněte a uchopíte na obou stranách a v daném směru vytáhněte. Po umytí použijte k instalaci stejný postup v obráceném pořadí.

## *Doporučení pro ukládání různých potravin*

Vzhledem k tomu, že v ledničce koluje studený vzduch, existují uvnitř chladicího oddělení teplotní rozdíly. Proto musí být různé potraviny uloženy na různých místech podle svých vlastností.

1. Vejce, máslo, sýry apod.
2. Alkoholické nápoje, konzervy apod.
3. Koření, ochucovací přípravky a nakládané potraviny
4. Nealkoholické nápoje, konzervy apod.
5. Mléko, sýry apod.
6. Vařené maso, čerstvé ryby a maso apod.
7. Ovoce, zelenina, saláty apod.

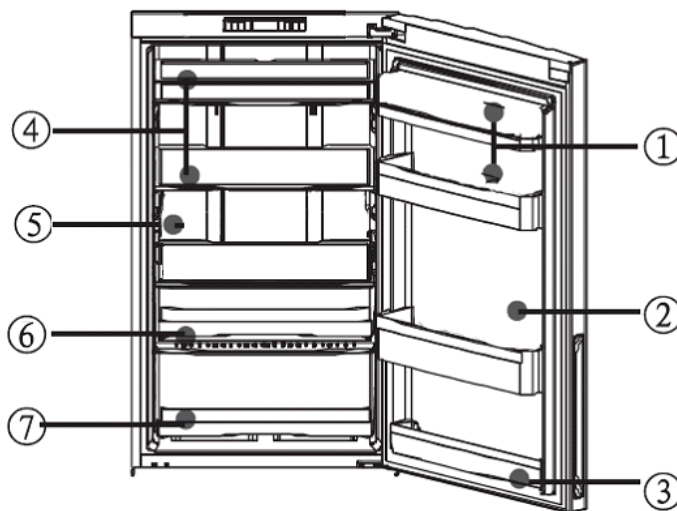

### Osvětlení v chladicím oddělení a jeho výměna

Parametry osvětlení: 12 V, max. 5 W (příkon závisí na typu). Zdrojem světla je LED žárovka, která se vyznačuje nízkou spotřebou energie a dlouhou životností. Jestliže osvětlení nebude řádně fungovat, spojte se s poprodejním servisem.

### Nálepka „OK“

Může být použita nálepka „OK“ monitorující teplotu, která indikuje teploty pod + 4 °C. Pokud nálepka neukazuje „OK“, snižujte postupně teplotu.

Poznámka: Když se spotřebič zapne, může trvat až 12 hodin, než dosáhne odpovídající teploty.

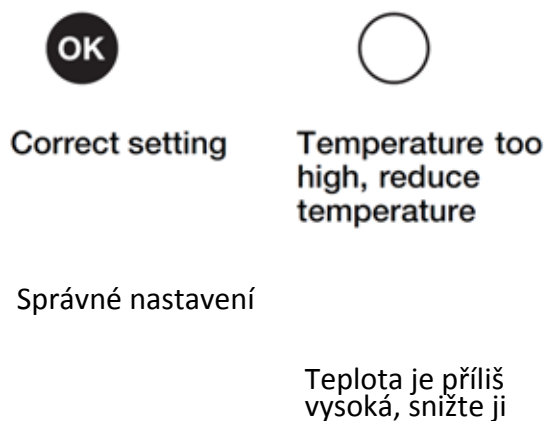

## Odmrazování a mytí

### *Odmrazování mrazicího oddělení*

Mrazicí oddělení se odmrazuje automaticky. Žádný manuální úkon není potřeba.

### *Mytí*

Lednička se musí pravidelně vymývat, aby se zabránilo vzniku zápachu. Kvůli bezpečnosti vytáhněte před mytím ledničky napájecí šňůru ze zásuvky.

Vytřete ledničku teplou vodou a měkkým hadříkem nebo houbičkou (do vody můžete přidat mírný mycí prostředek).





Vysušte kapky vody na povrchu ledničky suchým hadříkem.

Vždy udržujte těsnění dveří čisté.

### *Používání čistícího filtru (na některých typech)*

Má životnost 5 až 6 let. Doporučujeme vám však vyměňovat filtr každé tři roky, protože druhy a koncentraci pachů v ledničce se liší podle provozních podmínek a prostředí.

Chcete-li dosáhnout prodloužit životnost filtru, dejte ho na 30 minut na slunce, aby se obnovil deodorizační účinek. Filtr můžete vyčistit promytím v mírném proudu vody.

-  Lednice je velmi těžká. Když s ní budete při mytí nebo kvůli opravě pohybovat, dejte pozor na to, abyste nepoškodili podlahu. Lednici musíte přesunovat ve svislé poloze. Při posunování lednice ji nenaklánějte, abyste zabránili poškození podlahy.
-  Nestříkejte na ledničku vodu ani ji vodou nepolévejte, abyste negativně neovlivnili vlastnosti elektrické izolace.
-  Nemyjte lednici tvrdým kartáčem, práškovým čistícím prostředkem, benzínem, octanem, acetonem a podobnými organickými roztoky, teplými vodními nebo kyselými nebo zásaditými roztoky. Abyste zabránili poškození, myjte ledničku speciálním mycím prostředkem na lednice.
-  Nedotýkejte se chladných kovových částí mokřýma rukama, jinak k nim může kůže přimrznout.
-  Nemyjte studené skleněné police teplou vodou. Sklo může kvůli náhlé změně teploty prasknout a způsobit zranění osob nebo poškození majetku.

## *Opatření v případě přerušení napájení*

Dokonce i v létě mohou být potraviny uloženy v ledničce ještě několik hodin po přerušení proudu. Pokud dojde k přerušení dodávky elektrického proudu, zavolejte prosím svého dodavatele elektřiny a zeptejte se ho, jak dlouho bude výpadek trvat.

Během výpadku elektrické energie nedávejte do ledničky žádné další potraviny a snažte se otevírat lednici co nejméně.

Jestliže byl výpadek elektrické energie oznámen předem a dodávka je přerušena na více než 24 hodin, udělejte si led a dejte ho do zásobníku v horní části chladicího oddělení ledničky.

⚠ Vzhledem k tomu, že se v ledničce během výpadku elektrické energie nebo jiné poruchy zvýší teplota, doba skladování a požitelnost potravin se sníží.

## *Přerušení používání ledničky*

Jestliže ledničku nebudete delší dobu používat, vytáhněte napájecí šňůru ze zásuvky, odpojte zdroj vody a ledničku vymyjte výše uvedeným způsobem.

Nechte dveře ledničky otevřené, abyste zabránili vzniku nepříjemného zápachu z potravin, které v oddělení zůstaly.

⚠ Chcete-li zajistit, aby se životnost ledničky nezkracovala, doporučujeme, abyste ledničku nevypínali, pokud to není nezbytně nutné.

## *Před odjezdem na dovolenou*

Když odjíždíte na delší dovolenou, odpojte prosím napájení elektrickou energií a vodou. Vyndejte všechny potraviny a počkejte, až roztaje led. Pak umyjte a vysušte vnitřek ledničky a nechte její dveře otevřené, abyste zabránili vzniku nepříjemného západu z potravin, které v oddělení zůstaly. Pokud se očekává, že teplota v místnosti poklesne pod bod mrazu 0 °C, požádejte kvalifikovanou osobu, aby vypustila vodu z vodovodního systému. Jinak může dojít k vážnému poškození majetku způsobeného vodou vytékající z prasklého vodovodního potrubí nebo spoje.

### *Stěhování ledničky*

Ledničku vypojte ze sítě.

Vyndejte z ní všechny potraviny.

Zajistěte police a zásobník v chladicí části stejně tak jako police a jiné pohyblivé části v mrazicím oddělení lepicí páskou.

Zavřete dveře lednice a zajistěte je lepicí páskou.

Nenahýbejte lednici o více než 45 ° (od svislice), abyste zabránili poškození chladicího systému.

 Nikdy nepokládejte lednici na bok.



Než zavoláte servis, přečtete si prosím tuto tabulku, která vám může pomoci odstranit některé problémy a závady. Ušetříte tím čas i peníze. Tabulka obsahuje běžné problémy s výjimkou těch, které jsou způsobeny vadami v provedení nebo materiálu ledničky.

<b>Problém</b>	<b>Příčina</b>	<b>Řešení</b>
<b>Chod ledničky</b>		
Kompresor nefunguje	<ul style="list-style-type: none"> <li>✘ Lednička se odmrazuje.</li> <li>✘ Lednička není zapojena do sítě.</li> <li>✘ Lednička je vypnuta.</li> </ul>	<ul style="list-style-type: none"> <li>✓ To je během automatického odmrazování normální.</li> <li>✓ Zkontrolujte, zda je zástrčka dobře zasunuta do zásuvky.</li> <li>✓ Ledničku znovu zapnete stisknutím ovladače napájení po dobu 3 nebo více sekund nebo otočením knoflíku z polohy VYPNUTO do polohy určující teplotní režim.</li> </ul>
Lednička často běží nebo se zapíná na dlouho dobu	<ul style="list-style-type: none"> <li>✘ Vnitřní teplota ledničky nebo okolní teplota je příliš vysoká.</li> <li>✘ Lednička byla nějakou dobu vypnutá.</li> <li>✘ Běží automatický výrobek ledu.</li> <li>✘ Dveře ledničky se příliš často otevírají nebo zůstávají dlouhou dobu otevřené.</li> <li>✘ Dveře chladicího/mrazicího oddělení nejsou dobře zavřeny.</li> <li>✘ Teplota nastavená v mrazicím oddělení je příliš nízká.</li> <li>✘ Těsnění dveří chladicího/mrazicího oddělení je znečištěné, opotřebené, prasklé nebo nevhodné.</li> <li>✘ Kondenzátor je špinavý.</li> </ul>	<ul style="list-style-type: none"> <li>✓ V tomto případě je normální, že lednička běží déle.</li> <li>✓ U ledničky trvá normálně 8 až 12 hodin, než se zchladí na nastavenou teplotu.</li> <li>✓ Výroba ledu způsobuje, že lednička běží déle.</li> <li>✓ Do ledničky se dostává teplý vzduch, který způsobuje, že se často zapíná. Neotvírejte dveře ledničky příliš často.</li> <li>✓ Zkontrolujte, zda je lednička vyvážená a zda dveře neblokuje nějaké potraviny nebo nádoby. Viz „Otevírání/zavírání dveří/zásuvek“ v kapitole „Problémy“.</li> <li>✓ Nastavte vyšší teplotu, dokud v ledničce není dosažena vyhovující teplota. Trvá 24 hodin, než se teplota v ledničce ustálí.</li> <li>✓ Vyčistěte nebo vyměňte těsnění dveří. Nedoléhající těsnění dveří může způsobit delší dobu chodu, aby se udržela požadovaná teplota.</li> <li>✓ Vyčistěte kondenzátor.</li> </ul>

Příliš vysoká teplota		
Příliš vysoká teplota v chladicím/mrazicím oddělení	<ul style="list-style-type: none"> <li>✘ Dveře ledničky se příliš často otevírají nebo zůstávají dlouhou dobu otevřené.</li> <li>✘ Nastavená teplota je příliš vysoká.</li> <li>✘ Dveře chladicího/mrazicího oddělení nejsou dobře zavřeny.</li> <li>✘ Kondenzátor je špinavý.</li> </ul>	<ul style="list-style-type: none"> <li>✓ Do ledničky se dostává teplý vzduch, který způsobuje, že se často zapíná. Zkuste otvírat dveře ledničky méně často.</li> <li>✓ Resetujte teplotu.</li> <li>✓ Viz „Otevírání/zavírání dveří/zásuvek“ v kapitole „Problémy“.</li> <li>✓ Vyčistěte kondenzátor.</li> </ul>
Teplota v mrazicím oddělení je příliš vysoká, zatímco teplota v chladicím oddělení je v pořádku.	<ul style="list-style-type: none"> <li>✘ V mrazicím oddělení je nastavena příliš vysoká teplota.</li> </ul>	<ul style="list-style-type: none"> <li>✓ V mrazicím oddělení nastavte nižší teplotu. Trvá 24 hodin, než se teplota v ledničce ustálí.</li> </ul>
Na vnějším povrchu ledničky se objevila voda/vlhkost/námraza		
Vlhkost se akumuluje na vnějším povrchu ledničky nebo mezi dvěma dveřmi	<ul style="list-style-type: none"> <li>✘ Vlhké klima.</li> <li>✘ Dveře chladicího/mrazicího oddělení nejsou dobře zavřeny. To způsobuje kondenzaci studeného vzduchu v ledničce a teplého vzduchu na ní.</li> </ul>	<ul style="list-style-type: none"> <li>✓ To je ve vlhkém klimatu normální. Vlhkost se sníží, jakmile dojde k poklesu vlhkosti v ovzduší.</li> <li>✓ Viz „Otevírání/zavírání dveří/zásuvek“ v kapitole „Problémy“.</li> </ul>
Zápach v ledničce		
Lednička je uvnitř špinavá	<ul style="list-style-type: none"> <li>✘ Vnitřek ledničky potřebuje umýt.</li> <li>✘ V ledničce je uložena potravina se silným oděrem.</li> </ul>	<ul style="list-style-type: none"> <li>✓ Umyjte vnitřek ledničky.</li> <li>✓ Zabalte dobře jídlo.</li> </ul>
Když slyšíte		
Bzučák	<ul style="list-style-type: none"> <li>✘ Dveře chladicího oddělení jsou otevřeny.</li> <li>✘ Teplota v mrazicím oddělení je příliš vysoká.</li> </ul>	<ul style="list-style-type: none"> <li>✓ Zavřete dveře nebo vypněte výstražný signál manuálně.</li> <li>✓ Výstražný signál je normální, když poprvé zapínáte ledničku, a to kvůli relativně vysoké teplotě uvnitř. Výstražný signál můžete vypnout manuálně.</li> </ul>
Neobvyklý zvuk	<ul style="list-style-type: none"> <li>✘ Lednička není vyvážená.</li> <li>✘ Lednička se dotýká nějakého předmětu v okolí.</li> </ul>	<ul style="list-style-type: none"> <li>✓ Nastavte nohy ledničky, aby byla vyvážená.</li> <li>✓ Odstraňte předměty v jejím okolí.</li> </ul>
Jemný zvuk podobný zvuku tekoucí vody	<ul style="list-style-type: none"> <li>✘ Jedná se o zvuk chladicí soustavy</li> </ul>	<ul style="list-style-type: none"> <li>✓ Normální</li> </ul>
Teplá skříň ledničky	<ul style="list-style-type: none"> <li>✘ Dekondenzační soustava chladicí soustavy je v chodu.</li> </ul>	<ul style="list-style-type: none"> <li>✓ Zabraňuje kondenzaci a jedná se o normální jev.</li> </ul>

Pokud není problém vyřešen po zkontrolování možných příčin, zkontrolujte si prosím záruční list, který je součástí dodávky.

## Identifikační štítek s výrobním číslem

Pokud je výrobek vadný a nefunguje, projděte kapitolu „Odstraňování problémů a závad“ v tomto návodu. Pokud problém její pomocí nevyřešíte, zavolejte zákaznickou službu a uveďte údaje uvedené na identifikačním štítku s výrobním číslem. Štítek je umístěn uvnitř ledničky dole na levé straně (viz odstavec „Popis spotřebiče“).

- ❗ Identifikační štítek s výrobním číslem poskytuje důležité informace o spotřebiči a nesmí být pozměněn ani odstraněn.

## Užitečné informace

Haier Itálie

- ✓ Telefonní číslo zákaznické služby: 199-100912

Haier Španělsko

- ✓ Telefonní číslo zákaznické služby (Španělsko a Portugalsko): 902 50 91 23

Haier Německo

- ✓ Telefonní číslo zákaznické služby: 0180 5 39 39 99 / 0820 00 12 05

Haier Velká Británie

- ✓ Telefonní číslo zákaznické služby: 0845 077 7750

